

NOVATECH

FTP100x50-Ø20 HL60

EAN 4031582329391

Radkörper aus Gusseisen, Lauffläche aus gegossenem Polyurethan, Präzisionskugellager



BETTER MOBILITY. BETTER LIFE.



Abbildung kann vom Original abweichen

Technische Daten

Rad-Ø	100 mm
Radbreite	50 mm
Achsloch-Ø	20 mm
Nabenlänge	60 mm
Temperaturbereich	- 10 / + 60 °C
Norm	EN_12533
Eigengewicht	1.668 kg
Härte der Lauffläche	Shore A 92
Tragfähigkeit	450 kg
Tragfähigkeit (statisch)	900 kg

Abmessungen

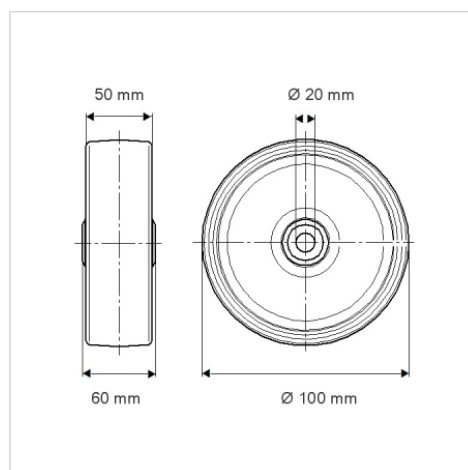

Vorteile im Überblick

Laufverhalten	● ● ● ● ○
Fahrgeräusch	● ● ● ○ ○
Verschleißbeständigkeit	● ● ● ● ○
Korrosionsbeständigkeit	● ● ● ○ ○

Aufbau & Befestigung

