

# LINEA

## 5940UAP100R05-28 RAL7001

EAN 4031582350722

Zestaw obrotowy, widelec poliamidowy, precyzyjne łożysko kulkowe w obrotnicy, trzpień mocujący. Piasta z poliamidu, przewodząca, bieżnia z wtryskiwanego poliuretanu, z ostionkami. Precyzyjne łożysko kulkowe, uszczelnione.

# TENTE

BETTER MOBILITY. BETTER LIFE.



Zdjęcie może różnić się od oryginalnego produktu.

### Dane techniczne

Koło- $\emptyset$	100 mm
Szerokość koła	20 mm
Szerokość zestawu	82 mm
Trzpień- $\emptyset$	28 mm
Długość trzpienia	40 mm
Średnica główki widelca- $\emptyset$	52 mm
Wysięg	32 mm
Zasięg działania koła- $\emptyset$	180 mm
Wysokość zabudowy	120 mm
Zakres temperatury	- 10 / + 40 °C
Standard	EN_12530
Masa	0.827 kg
Promień działania koła	90 mm
Twardość bieżni	Shore A 92
Nośność dynamiczna	120 kg
Nośność statyczna	240 kg

### Zalety

Łatwość toczenia	● ● ● ● ●
Hałas związany z ruchem	● ● ● ○ ○
Ścieranie	● ● ● ● ○
Ochrona przed rdzą	● ● ● ● ○

### Wymiary

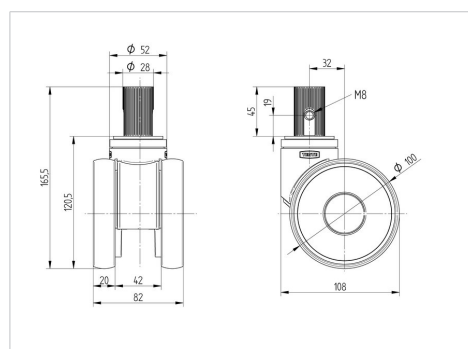

### Mocowanie

